

ΟΔΗΓΙΕΣ ΧΕΙΡΙΣΜΟΥ ΚΑΤΑΜΕΤΡΗΤΗ ΚΕΡΜΑΤΩΝ DP-318

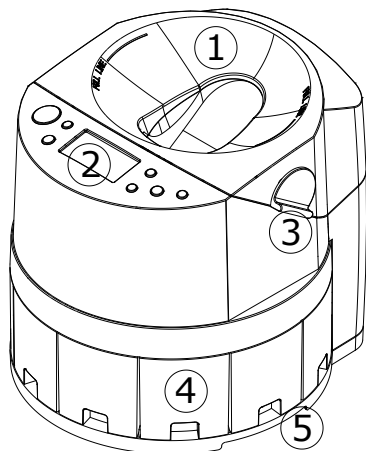

admate
ταμειακά συστήματα / αυτοματισμοί γραφείου
καταμετρητές χρημάτων

Περιγραφή



- (1) Χοάνη κερμάτων
- (2) Οθόνη και πληκτρολόγιο
- (3) Πλαϊνοί διακόπτες, ανοίγματος χοάνης
- (4) Συρτάρια κερμάτων
- (5) Grip to lift the machine

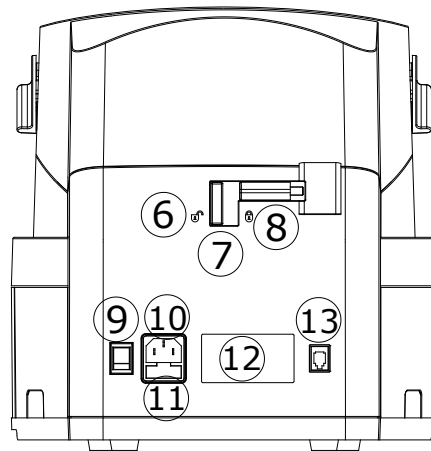

- (7) Κλειδαριά ασφαλείας
- (8) Θέση κλειδαριάς ασφαλείας κλειστό - λειτουργία
- (9) ON/OFF διακόπτης
- (10) Ρευματολήπτης
- (11) Ασφάλεια ρεύματος
- (12) Σειριακός αριθμός

Λειτουργίες πλήκτρων

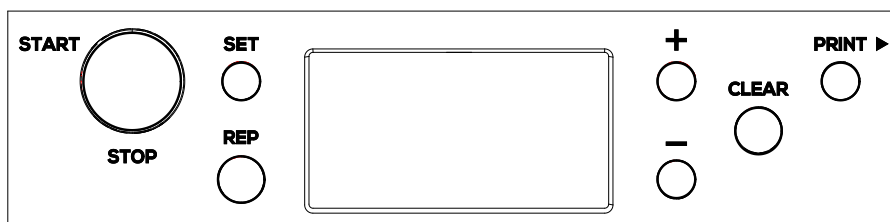

START/STOP: Εκκίνηση / Stop της λειτουργίας καταμέτρησης,

έξοδος από το MENU

SET: Είσοδος στο setup menu

REP: Εμφάνιση αποτελεσμάτων καταμέτρησης

+: Ενεργοποίηση λειτουργίας Batch

αύξηση +1

- : μείωση -1

CLEAR: Καθαρισμός - Μηδενισμός

PRINT▶: Εκτύπωση

Λειτουργία καταμέτρησης

Μετά την ενεργοποίηση της μηχανής η οθόνη εμφανίζει την παρακάτω ένδειξη.



Ένδειξη οθόνης μετά την ενεργοποίηση

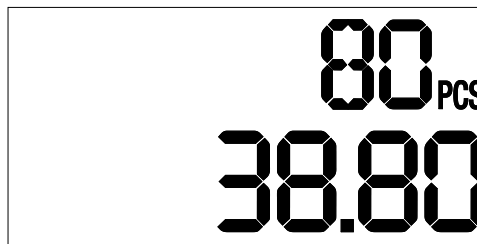

Ένδειξη οθόνης μετά την καταμέτρηση

Η πάνω ένδειξη δείχνει τον αριθμό των κερμάτων, η κάτω ένδειξη δείχνει την αξία των κερμάτων που έχουν καταμετρηθεί.

Λειτουργία Batch

Πατήστε το πλήκτρο "+" για ενεργοποίηση και απενεργοποίηση της λειτουργίας batch.



Ένδειξη οθόνης χωρίς batch

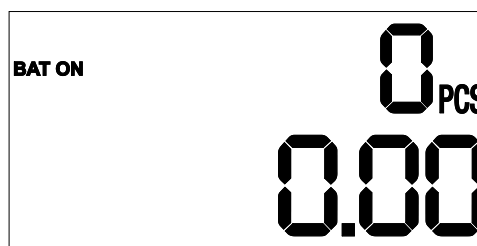

Ένδειξη οθόνης με λειτουργία batch

Ανάλυση καταμέτρησης

Πατάμε το πλήκτρο "REP" διαδοχικά, για να εμφανίσει τα αποτελέσματα της καταμέτρησης αναλυτικά ανά κέρμα. Με το πλήκτρο "START / STOP" επιστρέφουμε στην αρχική οθόνη.

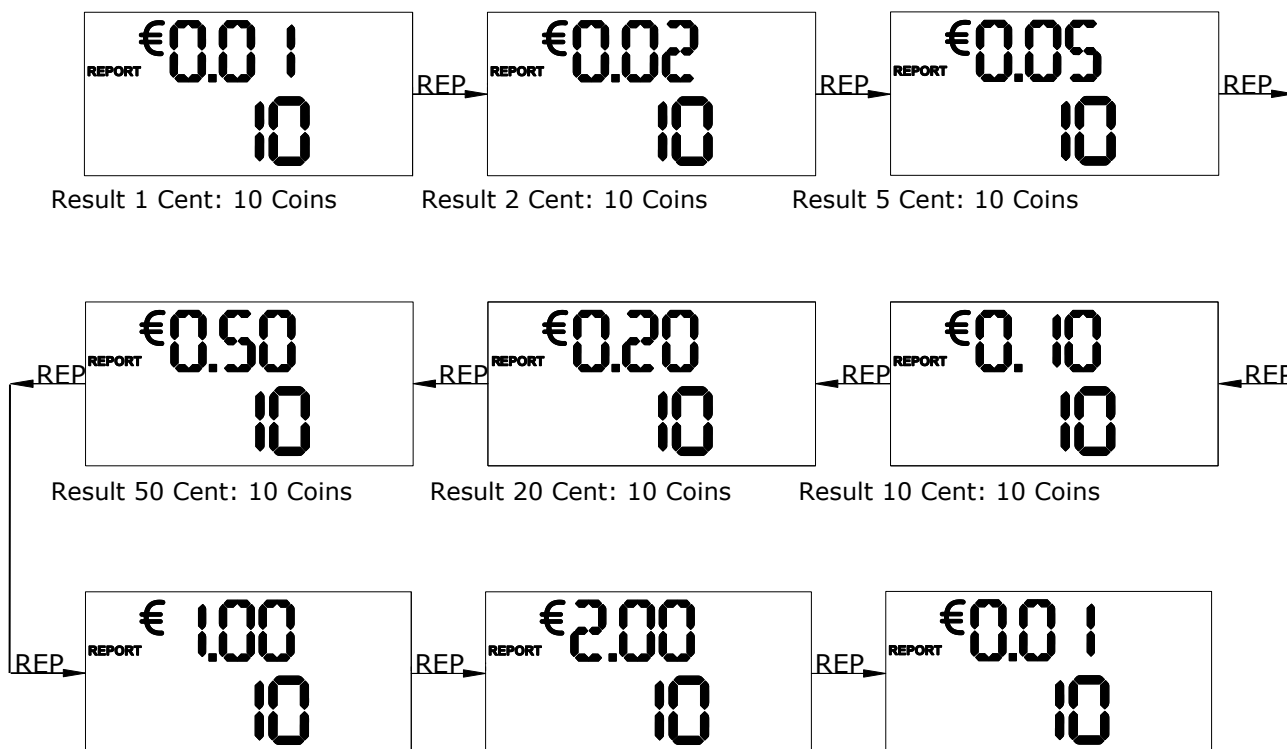

Λειτουργία menu

Μετά την εκκίνηση της μηχανής πατάμε το πλήκτρο “SET” για να μπούμε στην λειτουργία του μενού προγραμματισμού. Πατήστε το “START/STOP” για έξοδο από το μενού.

Προγραμματισμός λειτουργίας Batch

Η πρώτη λειτουργία που μπορούμε να προγραμματίσουμε είναι η λειτουργία Batch. Εμφανίζεται η παρακάτω οθόνη: Στην πάνω γραμμή εμφανίζεται το κέρμα που έχουμε επιλέξει και στην κάτω γραμμή τα τεμάχια που έχουμε επιλέξει. Η τιμή μηδέν (0) σημαίνει ότι δεν έχει προγραμματιστεί αριθμός κερμάτων (Δεν συνίσταται).

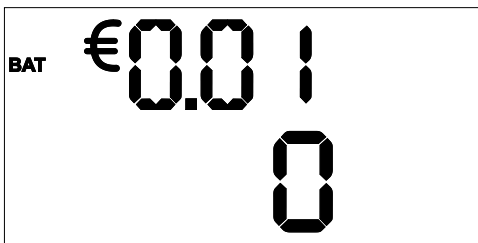

Ένδειξη χωρίς batch stop στο κέρμα 1 Cent

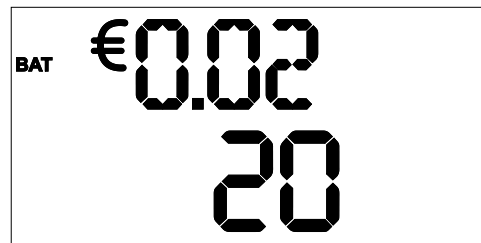

Ένδειξη batch stop μετά από 20 κέρματα στο κέρμα 2 Cent

Πατήστε το πλήκτρο “PRINT” για να μεταφερθείτε στο επόμενο κέρμα. Με τα πλήκτρα “+” και “-” . Αν κρατήσετε πατημένα τα πλήκτρα “+” ή “-”, οι τιμές μεταβάλλονται ανά δεκάδα. Πατήστε “CLEAR” για περίπου 2 δευτερόλεπτα για να μηδενίσετε όλους τους προγραμματισμούς batch.

Όταν η μηχανή καταμετρήσει τον αριθμό των κερμάτων που έχουμε επιλέξει για κάποιο κέρμα τότε σταματά η λειτουργία της και εμφανίζει την παρακάτω οθόνη:



Ένδειξη οθόνης όταν η μηχανή έχει μετρήσει 20 κέρματα των 2 Cent

Πατήστε το πλήκτρο “START/STOP” για να ξεκινήσει πάλι η καταμέτρηση.

Μέγιστη ποσότητα κερμάτων ανά συρτάρι, σακούλα και φυσιγγίο

Η δεύτερη επιλογή στο μενού προγραμματισμού, είναι η επιλογή συρταριού, σακούλας ή φυσιγγίου. Πατώντας SET δύο (2) φορές από την αρχική οθόνη, βρισκόμαστε στο μενού επιλογής. Με το πλήκτρο PRINT επιλέγουμε BO (Συρτάρι), BA (Σακούλα), TU (Φυσιγγίο).



BO = Standard coin box

BA = Money bag

TU = Coin tube

Counting stop 400 coins at 0.01 €

Counting stop 6,500 coins at 0.01 €

Counting stop 50 coins at 0.01 €

Κέρμα	Μέγιστη χωρητικότητα συρταριού	Μέγιστη χωρητικότητα φυσιγγίου	Μέγιστη χωρητικότητα σακούλας
0.01 €	400 Pieces	50 Pieces	6,500 Pieces
0.02 €	250 Pieces	50 Pieces	5,500 Pieces
0.05 €	200 Pieces	50 Pieces	4,600 Pieces
0.10 €	200 Pieces	40 Pieces	5,000 Pieces
0.20 €	140 Pieces	40 Pieces	3,200 Pieces
0.50 €	100 Pieces	40 Pieces	2,500 Pieces
1.00 €	120 Pieces	25 Pieces	2,700 Pieces
2.00 €	100 Pieces	25 Pieces	2,500 Pieces

Με τα πλήκτρα "+" και "-" μπορούμε να αλλάξουμε τις παραπάνω τιμές.

Όταν επιτευχθεί η μέγιστη τιμή, εμφανίζεται στην οθόνη η παρακάτω τιμή.

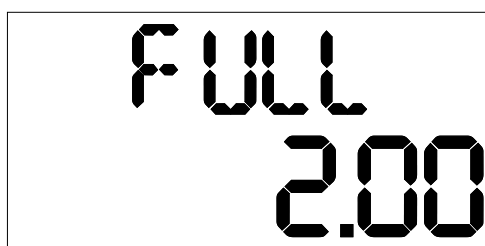

Maximum value reached at 2.00 Euros.

Όταν αδειάσετε το συρτάρι, πατήστε "START/STOP" για να συνεχίσετε την καταμέτρηση.

Προγραμματισμός Ημερομηνίας Ώρας

Από την αρχική οθόνη πατάμε το πλήκτρο SET τρεις φορές για να προγραμματίσουμε την ημερομηνία και την ώρα.

Με το πλήκτρο PRINT μεταφερόμαστε μεταξύ του έτους, μήνα, ημέρας, ώρας.

Μεταβάλλουμε τις τιμές με τα πλήκτρα "+" και "-".

DATE
Y20 16

DATE
M 01

DATE
D 01

TIME
10:07

Καθαρισμός μηχανής

Ανοίξτε το κάπακι της χοάνης, απασφαλίζοντας τον διακόπτη που βρίσκεται στο πίσω μέρος της μηχανής. Τραβήξτε τα χερούλια που βρίσκονται στο πλάϊ της μηχανής.

Πατήστε κάθετα και ταυτόχρονα γυρίστε την βούρτσα μεταφοράς στο «νεκρό» σημείο.

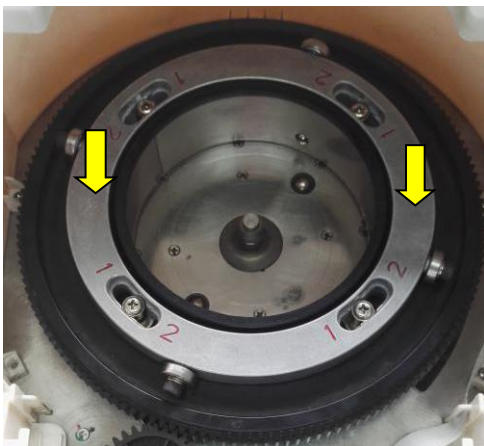

Central position

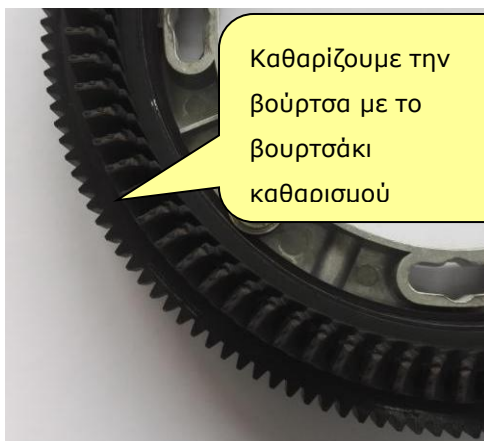

Αφού ολοκληρώσουμε τον καθαρισμό τοποθετούμε ξανά την βούρτσα μεταφοράς και το καπάκι χοάνης.

Πίνακας Σφαλμάτων

Κωδικός	Αιτία	Ενέργειες
ERR 1	Infrared error Sensor 1 (1 Cent)	Καθαρισμός του αντίστοιχου αισθητήρα IR. Αν το σφάλμα παραμένει ο αισθητήρας πρέπει να αντικατασταθεί.
ERR 2	Infrared error Sensor 2 (2 Cent)	
ERR 3	Infrared error Sensor 3 (10 Cent)	
ERR 4	Infrared error Sensor 4 (5 Cent)	
ERR 5	Infrared error Sensor 5 (20 Cent)	
ERR 6	Infrared error Sensor 6 (1.00 Euro)	
ERR 7	Infrared error Sensor 7 (50 Cent)	
ERR 8	Infrared error Sensor 8 (2.00 Euro)	
ERR 9	Infrared error Hopper Sensor	
CLOSE HOPPER	Έχει μείνει ανοιχτός ο διακόπτης ασφαλείας στο πίσω μέρος της μηχανής.	Μετακινήστε τον διακόπτη στη σωστή θέση.

Βούρτσα Μεταφοράς / Μετρητής κερμάτων

Η βούρτσα μεταφοράς κερμάτων έχει σχεδιαστεί για 900,000 κέρματα. Μετά από 400,000 κέρματα η μηχανή θα εμφανίσει το παρακάτω μήνυμα:

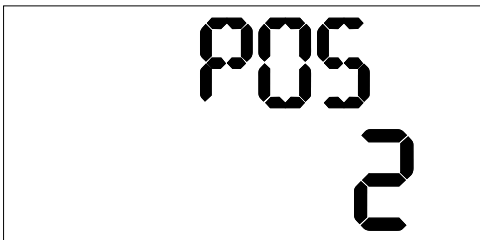

Η βούρτσα μεταφοράς πρέπει να μετακινηθεί στην δεύτερη θέση.

Σβήστε την μηχανή, ανοίξτε το καπάκι της μηχανής όπως περιγράφεται στην διαδικασία καθαρισμού. Γυρίστε την βούρτσα μεταφοράς στη θέση 2. Κλείστε το καπάκι της μηχανής και στην συνέχεια θέστε σε λειτουργία την μηχανή, πατήστε τα πλήκτρα "REP" και "-", κατόπιν το πλήκτρο START/STOP.

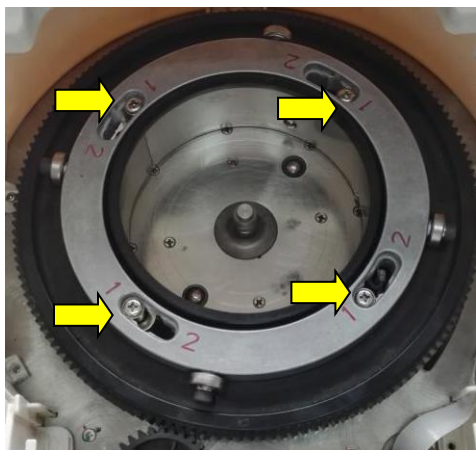

Θέση 1

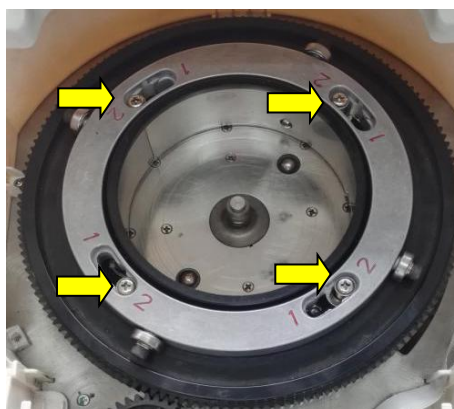

Θέση 2

Μετά από 900,000 κέρματα η βούρτσα μεταφοράς πρέπει να αντικατασταθεί και η μηχανή εμφανίζει το παρακάτω μήνυμα.



Αφού αντικαταστήσουμε την βούρτσα μεταφοράς πρέπει να μηδενίσουμε τον μετρητή των κερμάτων. Κρατάμε πατημένα τα πλήκτρα REP και ταυτόχρονα ανάβουμε την μηχανή από τον διακόπτη ON/OFF. Θα εμφανιστεί το παρακάτω μήνυμα, πατήστε το πλήκτρο CLEAR για να μηδενίσουμε τον μετρητή.

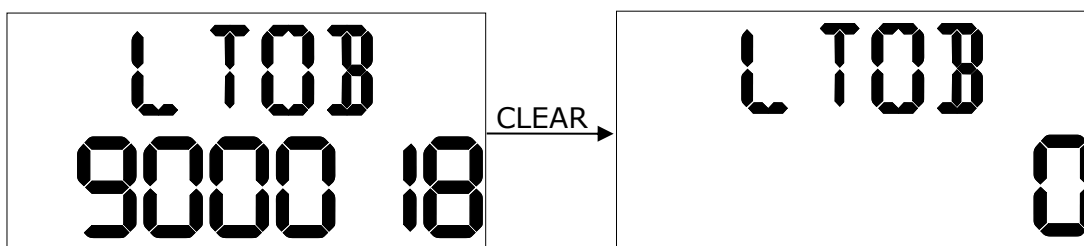

admate
τομιακά συστήματα / αυτοματισμοί γραφείου
καταμετρητές χρημάτων